

ОТЧЁТ

Московские соревнования ФГБОУ ВО НИУ МГСУ
по самбо среди мужчин (18 лет и старше)
памяти заслуженного мастера спорта СССР И.Л. Ципурского
Номер-код вида спорта: 0790001511Я
ЕКТП соревнований города Москвы р/н 52389



04.04.2026

ДС НИУ МГСУ



1. ОРГАНИЗАЦИЯ СОРЕВНОВАНИЙ И УЧАСТНИКИ:									
Наименование соревнований:	Московские соревнования ФГБОУ ВО НИУ МГСУ по самбо среди мужчин (18 лет и старше) памяти заслуженного мастера спорта СССР И.Л. Ципурского Номер-код вида спорта: 0790001511Я ЕКП соревнований города Москвы р/н 52389								
Сроки и место проведения	04.04.2026				ДС НИУ МГСУ				
Проводящая организация	НИУ МГСУ								
Количество команд	15								
Классификация спортсменов	3р- 29	2р- 20	1р- 4	кмс- 0	мс- 4	мсмк- 0	змс- 0		
Общее количество во участников соревнования	муж.-	57	жен.-	1		всего -		57	
Количество участников по весовым категориям	муж.-	53кг. -	58кг. - 6	64кг. - 6	71кг. - 14	79кг. - 10	88кг. - 9	98кг. - 6	св.98кг. - 6
	жен.-	50кг. -	54кг. -	59кг. -	65кг. -	72кг. -	80кг. -	св.80кг. -	-
Командные результаты	1 место -			2 место -			3 место -		
Характер проведения соревнования	Личные								
Система проведения соревнования	Распределение на подгруппы и утешение от полуфиналистов								
Порядок проведения соревнования	Общий регламент и порядок проведения соревнований был выдержан, изменений не было.								
Оценка организации и проведения соревнований	Соревнования прошли на высоком организационном уровне, согласно требованиям предъявляемым к мероприятиям данного уровня. Место проведения соревнования соответствует правилам проведения соревнований по самбо, укомплектовано всем необходимым оборудованием и инвентарем, вспомогательными помещениями. Прием участников соревнования, организация размещения и питания соответствуют требованиям.								
Награждение	Победители и призеры в весовых категориях награждены грамотами и медалями соответствующих степеней.								
Нарушение дисциплины, правил соревнований	Грубых нарушений дисциплины и правил соревнований отмечено не было.								
2. ПРОПАГАНДА СОРЕВНОВАНИЙ:									
Количество зрителей	На соревновании присутствовали зрители в количестве 0 человек.								
Оценка деятельности рекламных служб	Информация о сроках и месте проведения соревнования была размещена в соцсетях, на сайте Федерации самбо Москвы (ФСМ). Подготовлены специальные агитационные афиши. Зрители на месте были обеспечены всей необходимой информацией о ходе соревнования.								
3. МЕДИЦИНСКОЕ ОБСЛУЖИВАНИЕ:									
Количество врачей	Место проведение соревнований обслуживали спортивные врачи в количестве 120 человек. Отчет о медицинском обслуживании прилагается.								
4. СУДЕЙСТВО:									
Количество судей (чел.)	3 кат. - 5	2 кат. - 1	1 кат. - 0	ВК кат. - 8	стажер - 3	всего - 17			
Оценка судейства	Судейская коллегия справилась с возложенными на неё обязанностями. Всем судьям была дана оценка качества работы по 10-ти бальной шкале. Лучшие судьи соревнования были отмечены.								
Протесты	По итогам соревнования всего было подано протестов в количестве 0 шт. По результатам рассмотренных протестов удовлетворено - 0, отклонено - 0.								

Главный судья вк



Е.А. Борков



ОТЧЁТ О МЕДИЦИНСКОМ ОБСЛУЖЕВАНИИ



1	Вид спорта:	Номер-код вида спорта – 0790001511Я					
2	Наименование соревнований:	<p>Московские соревнования ФГБОУ ВО НИУ МГСУ по самбо среди мужчин (18 лет и старше) памяти заслуженного мастера спорта СССР И.Л. Ципурского</p> <p>Номер-код вида спорта: 0790001511Я ЕКП соревнований города Москвы р/н 52389</p>					
3	Количество дней:	2	04.04.2026				
4	Место проведения:	ДС НИУ МГСУ					
5	Фамилия И. О., категория гл. врача:	М.В. Бурмистров					
6	Метеорологические и санитарно - гигиенические условия проведения соревнований:						
	соответствуют требованиям проводимых соревнований.						
7	Количество участников:	муж.-	57	жен.-	1	всего-	57
8	Результаты проверки медицинской документации:						
	все документы оформлены согласно требованиям предъявляемыми к соревнованиям.						
9	Краткая характеристика мест соревнования, размещение и питание участников:						
	все участники соревнования размещены согласно требованиям и положению о соревнованиях, питание спортсменов обеспечено.						
10	Организация медицинской службы на местах проведения соревнований и размещения участников (наличие мед. пунктов, транспортных средств):						
	соответствуют требованиям проводимых соревнований.						
11	Заболевания и травматизм (причины, характер, оказанная помощь):						
	Некоторые спортсмены в ходе соревнований получили незначительные ушибы, ссадины, растяжения что не сказалось на их выступлении. По необходимости была оказана первая медицинская помощь своевременно.						
12	Количество участников, снятых с соревнований (персонально) и причины:						
	не выявлено.						
13	Недостатки в проведении соревнований:						
	не выявлено.						
14	Внесенные врачом предложения, выполнение их судейской коллегией, представителями команд:						
	не выявлено.						
15	Ф.И.О., специальность, место работы медицинского персонала, обслуживающего соревнования:						
	<u>Бурмистров Михаил Витальевич, фельдшер, ООО "Доктор-03</u> <u>Голендеров Андрей Игоревич, фельдшер, ООО "Доктор-03</u>						

Подпись главного врача **М.В. Бурмистров**

04.04.2026



подпись, расшифровка



ПРОТОКОЛ ВЗВЕШИВАНИЯ



Московские соревнования ФГБОУ ВО НИУ МГСУ
по самбо среди мужчин (18 лет и старше)
памяти заслуженного мастера спорта СССР И.Л. Ципурского
Номер-код вида спорта: 0790001511Я
ЕКП соревнований города Москвы р/н 52389

04.04.2026

ДС НИУ МГСУ

№	Пол	Вес	Точный вес	Ф. И. О.	Команда	Разряд/звание	Дата рождения	Тренер	Подпись участника при взвешивании
1	муж.	58	58	Астахов Александр Денисович	к/с НИУ МГСУ	3	11.08.2006	Гарник В.С.	+
2	муж.	58	58	Завьялов Анатолий Сергеевич	с/к "Флекс"	кмс	05.08.2003	Григонис А.П.	+
3	муж.	58	58	Вафин Аскар Ильдарович	СК НИЯУ МИФИ	2	15.12.2005	Рамакоти Р.Ш.	+
4	муж.	58	58	Лопсан Тимур Мергенович	ЦСиО «Самбо-70» -1	кмс	16.02.2007	Лебедев А.А.	+
5	муж.	58	58	Зябликов Клим Михайлович	ШС Яковцева	1	10.05.2003	Куржев У.Р. Шумов Е.С.	+
6	муж.	58	58	Гафаров Денис Фиданович	ШС Яковцева	кмс	13.09.2003	Шумов Е.С. Яковцев А.А.	+
7	муж.	64	64	Курский Федор Михайлович	к/с НИУ МГСУ	2	05.02.2005	Гарник В.С.	+
8	муж.	64	64	Алишаев Омар Хаджимурадович	к/с НИУ МГСУ	3	25.11.2025	Гарник В.С.	+
9	муж.	64	64	Мушков Максим Александрович	к/с НИУ МГСУ	кмс	14.02.2004	Гарник В.С.	+
10	муж.	64	64	Завьялов Валентин Алексеевич	к/с НИУ МГСУ	мс	27.05.2006	Гарник В.С.	+
11	муж.	64	64	Батиралиев Асадбег Юлдошали	Мытищи «ЦДЮС»	3	01.12.2007	Сариев Ф.К	+
12	муж.	64	64	Рамазанов Фарид Эльбрусевич	ЦСиО «Самбо-70» -1	2	08.02.2008	Елесин Н.А.	+
13	муж.	71	71	Попков Александр Алексеевич	к/с НИУ МГСУ	3	28.01.2006	Гарник В.С.	+
14	муж.	71	71	Абрамов Антон Павлович	к/с НИУ МГСУ	кмс	06.07.2006	Гарник В.С.	+
15	муж.	71	71	Паршуков Кирилл Дмитриевич	к/с НИУ МГСУ	кмс	25.08.2007	Гарник В.С.	+
16	муж.	71	71	Самылов Семен Александрович	к/с НИУ МГСУ	кмс	27.11.2006	Лебедев А.А. Гарник В.С.	+
17	муж.	71	71	Дзауров Хусен Алиевич	МГУСИТ	кмс	03.05.2002	Лукьянов Н.С.	+
18	муж.	71	71	Полищук Артур Эдуардович	РУТ МИИТ	кмс	30.04.2006	Сычев Г.С.	+
19	муж.	71	71	Магомедов Арсен Рамазанович	Самбо-81	1	05.08.2003	Самсонов И.И.	+
20	муж.	71	71	Осадчий Виталий Иванович	Самбо-81	3	30.01.2005	Самсонов И.И.	+
21	муж.	71	71	Дюков Фёдор Александрович	ЦСиО «Самбо-70» -1	2	10.12.2001	Лебедев А.А.	+
22	муж.	71	71	Сарыглар Буян-Доржу Аясевич	ЦСиО «Самбо-70» -1	2	01.05.2007	Лебедев А.А.	+
23	муж.	71	71	Баласултанов Марат Маликович	ШС Яковцева	2	01.04.2006	Яковцев В.А. Кучуков У.А.	+
24	муж.	71	71	Горбачев Андрей Олегович	ШС Яковцева	2	26.04.2005	Яковцев В.А. Кучуков У.А.	+
25	муж.	71	71	Дзуготов Георгий Вячеславович	ШС Яковцева	кмс	31.08.2005	Шумов Е.С. Яковцев В.А.	+
26	муж.	71	71	Кондратьев Никита Алексеевич	ШС Яковцева	кмс	11.02.2007	Герасименко Д.В.	+
27	муж.	79	79	Грибиненко Артём Игоревич	к/с НИУ МГСУ	2	08.07.2002	Гарник В.С.	+
28	муж.	79	79	Кадиров Имран Мурадович	к/с НИУ МГСУ	2	05.04.2005	Гарник В.С.	+
29	муж.	79	79	Подопригорин Григорий Евгеньевич	с/к "Пума"	1	15.12.2003	Паперно А.А.	+
30	муж.	79	79	Югай Антон Константинович	Самапский	2	19.02.2004	Горлищев Е.В.	+
31	муж.	79	79	Джакупов Эрнест Эрмекович	ЦСиО «Самбо-70» -1	2	20.03.2001	Павлов Д.А. Юхарев С.С.	+
32	муж.	79	79	Шарин Николай Сергеевич	ЦСиО «Самбо-70» -1	кмс	06.04.2007	Лебедев А.А.	+
33	муж.	79	79	Сапронов Дмитрий Александрович	ЦСиО «Самбо-70» -1	мс	06.01.2003	Гарник В.С.	+
34	муж.	79	79	Баборень Олег Евгеньевич	ШС Яковцева	1	04.08.2007	Яковцев В.А. Кучуков У.А.	+
35	муж.	79	79	Броев Кантемир Мухамедович	ШС Яковцева	2	24.12.2003	Яковцев В.А.	+
36	муж.	79	79	Небольсин Дмитрий Владимирович	ШС Яковцева	2	24.10.2006	Яковцев В.А. Кучуков У.А.	+
37	муж.	88	88	Осипов Сергей Игоревич	г. Серпухов	2	26.06.2007	Ермилова М.А.	+
38	муж.	88	88	Жуков Платон Олегович	ГБУ ДО МКШОР	кмс	14.12.2003	Попов Д.В.	+
39	муж.	88	88	Жуков Сергей Валерьевич	к/с НИУ МГСУ	3	02.10.2006	Гарник В.С.	+
40	муж.	88	88	Рассказов Максим Константинович	к/с НИУ МГСУ	3	22.03.2006	Гарник В.С.	+
41	муж.	88	88	Иванов Кирилл Дмитриевич	Самапский	2	30.05.2005	Горлищев Е.В.	+
42	муж.	88	88	Авдеев Владимир Михайлович	СК НИЯУ МИФИ	3	15.04.2005	Рамакоти Р.Ш.	+
43	муж.	88	88	Варосян Алик Каренович	ЦСиО «Самбо-70» -1	кмс	04.05.2007	Лебедев А.А.	+

44	муж.	88	88	Воронов Александр Александрович	ЦСиО «Самбо-70» -1	кмс	11.03.2007	Лебедев А.А.	+
45	муж.	88	88	Козлов Егор Евгеньевич	ШС Яковцева	2	14.12.2006	Яковцев В.А.	+
46	муж.	98	98	Дибиргаджиев Камиль Дибиргаджиевич	к/с НИУ МГСУ	2	26.08.2004	Гарник В.С.	+
47	муж.	98	98	Точинов Андрей Дмитриевич	к/с НИУ МГСУ	2	07.12.2005	Гарник В.С.	+
48	муж.	98	98	Вахобов Азимджон Нозимджонович	к/с НИУ МГСУ	3	26.02.2005	Гарник В.С.	+
49	муж.	98	98	Кифель Семён Павлович	к/с НИУ МГСУ	3	31.12.2004	Гарник В.С.	+
50	муж.	98	98	Прилипко Денис Вадимович	к/с НИУ МГСУ	мс	02.11.2003	Гарник В.С.	+
51	муж.	98+	98+	Чалых Данила Александрович	к/с НИУ МГСУ	2	14.11.2005	Гарник В.С.	+
52	муж.	98+	98+	Бучукури Давид Тимурович	к/с НИУ МГСУ	3	13.04.2006	Гарник В.С.	+
53	муж.	98+	98+	Нишкин Денис Вячеславович	к/с НИУ МГСУ	3	19.07.2004	Гарник В.С.	+
54	муж.	98+	98+	Какушкин Айрат Рамилевич	с/к "КСИЛ"	кмс	18.03.2007	Серпорезков С.Д.	+
55	муж.	98+	98+	Хурцилава Гиорги Теимуразович	СК «Команда Е»	2	01.10.1998	Сидоров О.А.	+
56	муж.	98+	98+	Струпинский Святослав Александрович	ЦСиО «Самбо-70» -1	кмс	13.10.2001	Гарник В.С.	+
57	муж.	98+	98+	Кайтмазов Лазарь Николаевич	ЦСиО «Самбо-70» -1	мс	15.11.1999	Гарник В.С. Лебедев А.А.	+

Всего участников: 57

Судья на взвешивании: А.П. Григонис

Врач соревнований: М.В. Бурмистров

Главный судья: Е.А. Борков

Главный секретарь: В.С. Гарник

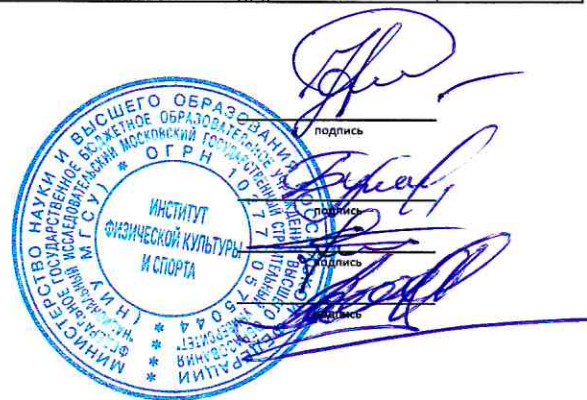



ИТОГОВЫЙ ПРОТОКОЛ победителей и призеров соревнования

Московские соревнования ФГБОУ ВО НИУ МГСУ
по самбо среди мужчин (18 лет и старше)
памяти заслуженного мастера спорта СССР И.Л. Ципурского
Номер-код вида спорта: 0790001511Я
ЕКП соревнований города Москвы р/н 52389

04.04.2026

ДС НИУ МГСУ

Вес	Место	№ жр.	Ф. И. О.	Команда	Разряд звание	Дата рождения	Тренер
58		3	Гафаров Денис Фиданович	ШС Яковцева	КМС	13.09.2003	Шумов Е.С. Яковцев А.А.
	2	2	Зябликов Клим Михайлович	ШС Яковцева	1	10.05.2003	Куржев У.Р. Шумов Е.С.
	3	4	Лопсан Тимур Мергенович	ЦСиО «Самбо-70» - "Виноградова"	КМС	16.02.2007	Лебедев А.А. Лебедев А.А.
	3	1	Астахов Александр Денисович	к/с НИУ МГСУ	3	11.08.2006	Гарник В.С.
	5-6	5	Вафин Аскар Ильдарович	СК НИУ МИФИ	2	15.12.2005	Рамакоти Р.Ш. Улизко М.С.
	5-6	6	Завьялов Анатолий Сергеевич	с/к "Флекс"	КМС	05.08.2003	Григонис А.П. Лукьянов Н.С.
64		2	Завьялов Валентин Алексеевич	к/с НИУ МГСУ	МС	27.05.2006	Гарник В.С.
	2	1	Алишаев Омар Хаджимурадович	к/с НИУ МГСУ	3	25.11.2025	Гарник В.С.
	3	4	Батиралиев Асадбег Юлдошали	Мытищи «ЦДЮС»	3	01.12.2007	Сариев Ф.К.
	3	3	Курский Федор Михайлович	к/с НИУ МГСУ	2	05.02.2005	Гарник В.С.
	5-6	5	Рамазанов Фарид Эльбрусович	ЦСиО «Самбо-70» - «Строгино»	2	08.02.2008	Елесин Н.А.
	5-6	6	Мушков Максим Александрович	к/с НИУ МГСУ	КМС	14.02.2004	Гарник В.С. Никишкин В.В.
71		7	Абрамов Антон Павлович	к/с НИУ МГСУ	КМС	06.07.2006	Гарник В.С.
	2	4	Кондратьев Никита Алексеевич	ШС Яковцева	КМС	11.02.2007	Герасименко Д.В. Новосадов Е.Ф.
	3	11	Дзугутов Георгий Вячеславович	ШС Яковцева	КМС	31.08.2005	Шумов Е.С. Яковцев В.А.
	3	10	Дзауров Хусен Алиевич	МГУСИТ	КМС	03.05.2002	Лукьянов Н.С. Яковцев В.А.
	5-6	14	Самылов Семен Александрович	к/с НИУ МГСУ	КМС	27.11.2006	Лебедев А.А. Гарник В.С.
	5-6	9	Магомедов Арсен Рамазанович	Самбо-81	1	05.08.2003	Самсонов И.И. Перепелюк А.А.
79		8	Кадиров Имран Мурадович	к/с НИУ МГСУ	2	05.04.2005	Гарник В.С. Никишкин Д.В.
	2	5	Грибиненко Артём Игоревич	к/с НИУ МГСУ	2	08.07.2002	Гарник В.С. Никишкин Д.В.
	3	7	Джакупов Эрнест Эрмекович	ЦСиО «Самбо-70» - "Виноградова"	2	20.03.2001	Павлов Д.А. Юхарев С.С.
	3	4	Баборень Олег Евгеньевич	ШС Яковцева	1	04.08.2007	Яковцев В.А. Кучуков Х.А.
	5-6	2	Югай Антон Константинович	Самарский Университет	2	19.02.2004	Горлицев Е.В.
	5-6	3	Подопригорин Григорий Евгеньевич	с/к "Пума"	1	15.12.2003	Паперно А.А.
88		2	Варосян Алик Каренович	ЦСиО «Самбо-70» - "Виноградова"	КМС	04.05.2007	Лебедев А.А. Лебедев А.А.
	2	5	Жуков Сергей Валерьевич	к/с НИУ МГСУ	3	02.10.2006	Гарник В.С.
	3	9	Иванов Кирилл Дмитриевич	Самарский Университет	2	30.05.2005	Горлицев Е.В.
	3	7	Жуков Платон Олегович	ГБУ ДО МКСШОР «Восток»	КМС	14.12.2003	Попов Д.В.
	5-6	8	Осипов Сергей Игоревич	г. Серпухов	2	26.06.2007	Ермилова М.А.
	5-6	6	Рассказов Максим Константинович	к/с НИУ МГСУ	3	22.03.2006	Гарник В.С.
98		5	Точинов Андрей Дмитриевич	к/с НИУ МГСУ	2	07.12.2005	Гарник В.С.
	2	6	Чалых Данила Александрович	к/с НИУ МГСУ	2	14.11.2005	Гарник В.С.
	3	4	Прилипко Денис Вадимович	к/с НИУ МГСУ	МС	02.11.2003	Гарник В.С.
	3	2	Дибиргаджиев Камиль Дибиргаджи	к/с НИУ МГСУ	2	26.08.2004	Гарник В.С.
	5-6	1	Вахобов Азимджон Нозимджонович	к/с НИУ МГСУ	3	26.02.2005	Гарник В.С.
	5-6	2	Дибиргаджиев Камиль Дибиргаджи	к/с НИУ МГСУ	2	26.08.2004	Гарник В.С.
98+		6	Хурцилава Гиорги Теимуразович	СК «Команда Е»	2	01.10.1998	Сидоров О.А.
	2	5	Какушкин Айрат Рамилевич	с/к "КСИЛ"	КМС	18.03.2007	Серпорезюк С.Д. Антонюк И.А.
	3	4	Никишкин Денис Вячеславович	к/с НИУ МГСУ	3	19.07.2004	Гарник В.С. Никишкин М.В.
	3	3	Струпинский Святослав Александрович	ЦСиО «Самбо-70» - «Строгино»	КМС	13.10.2001	Гарник В.С. Никишкин В.В.
	5-6	1	Кайтмазов Лазарь Николаевич	ЦСиО «Самбо-70» - "Виноградова"	МС	15.11.1999	Гарник В.С. Лебедев А.А.
	5-6	2	Бучукури Давид Тимурович	к/с НИУ МГСУ	3	15.04.2006	Гарник В.С.

Главный судья вк
Главный секретарь вк

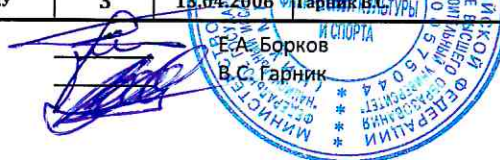



ПРОТОКОЛ ХОДА СОРЕВНОВАНИЙ

Московские соревнования ФГБОУ ВО НИУ МГСУ
 по самбо среди мужчин (18 лет и старше)
 памяти заслуженного мастера спорта СССР И.Л. Ципурского
 Номер-код вида спорта: 0790001511Я
 ЕКП соревнований города Москвы р/н 52389

04.04.2026

ДС НИУ МГСУ

Подгруппа А 58 кг.

58 кг.

Подгруппа В 58 кг.

1	Астахов Александр Денисович	к/с НИУ МГСУ	3	1	2	Зябликов Клим Михайлович	ШС Яковцева	1	2
5	Вафин Аскар Ильдарович	СК НИЯУ МИФИ	2	5	6	Завьялов Анатолий Сергеевич	с/к "Флекс"	кмс	6
3	Гафаров Денис Фиданович	ШС Яковцева	кмс	3	4	Лопсан Тимур Мергенович	ЦСЮ «Самбо-70» - "Вичевалов"	кмс	4

ФИНАЛ



ПРОТОКОЛ УТЕШИТЕЛЬНЫХ ВСТРЕЧ

5	Вафин Аскар Ильдарович	СК НИЯУ МИФИ	2	5	6	Завьялов Анатолий Сергеевич	с/к "Флекс"	кмс	6
4	Лопсан Тимур Мергенович	ЦСЮ «Самбо-70» - "Вичевалов"	кмс	4	1	Астахов Александр Денисович	к/с НИУ МГСУ	3	1

58 кг.

3 место



Итоговый протокол



Московские соревнования ФГБОУ ВО НИУ МГСУ
по самбо среди мужчин (18 лет и старше)
памяти заслуженного мастера спорта СССР И.Л. Ципурского
Номер-код вида спорта: 0790001511Я
ЕКП соревнований города Москвы р/н 52389

58 кг.

04.04.2026

ДС НИУ МГСУ

№ п.п.	№ ж-р	Ф.И.О.	Команда	Разряд звание	Дата рождения	Тренер	Кол-во побед	Результат
1	<u>3</u>	Гафаров Денис Фиданович	ШС Яковцева	кмс	13.09.2003	Шумов Е.С. Яковцев А.А.	2	1
2	<u>2</u>	Зябликов Клим Михайлович	ШС Яковцева	1	10.05.2003	Куржев У.Р. Шумов Е.С.	2	2
3	<u>1</u>	Астахов Александр Денисович	к/с НИУ МГСУ	3	11.08.2006	Гарник В.С.	1	3
4	<u>4</u>	Лопсан Тимур Мергенович	ЦСиО «Самбо-70» - "Виноградова"	кмс	16.02.2007	Лебедев А.А. Лебедев А.А.	1	3
5	<u>5</u>	Вафин Аскар Ильдарович	СК НИЯУ МИФИ	2	15.12.2005	Рамакоти Р.Ш. Улизко М.С.	0	5-6
6	<u>6</u>	Завьялов Анатолий Сергеевич	с/к "Флекс"	кмс	05.08.2003	Григонис А.П. Лукьянов Н.С.	0	5-6

Всего участников

6

Главный судья вк
Главный секретарь вк



Е.А. Борков
В.С. Гарник



ПРОТОКОЛ ХОДА СОРЕВНОВАНИЙ

Московские соревнования ФГБОУ ВО НИУ МГСУ
 по самбо среди мужчин (18 лет и старше)
 памяти заслуженного мастера спорта СССР И.Л. Ципурского
 Номер-код вида спорта: 0790001511Я
 ЕКП соревнований города Москвы р/н 52389

04.04.2026

ДС НИУ МГСУ

Подгруппа А	64 кг.
-------------	--------

64 кг.

Подгруппа В	64 кг.
-------------	--------

1	Алишаев Омар Хаджимурадович	к/с НИУ МГСУ	3
---	-----------------------------	--------------	---

1	
---	--

2	
---	--

	Завьялов Валентин Алексеевич	к/с НИУ МГСУ	мс	2
--	------------------------------	--------------	----	---

5	Рамазанов Фарид Эльбрусевич	ЦСиО «Самбо-70»	2
---	-----------------------------	-----------------	---

5	
---	--

6	
---	--

	Мушков Максим Александрович	к/с НИУ МГСУ	кмс	6
--	-----------------------------	--------------	-----	---

ФИНАЛ

1		2	
	2		

3	Курский Федор Михайлович	к/с НИУ МГСУ	2
---	--------------------------	--------------	---

3	
---	--

4	
---	--

	Батиралиев Асадбег Юлдошали	Мьтищи «ЦДЮС»	3	4
--	-----------------------------	---------------	---	---

Главный судья: В. Е. Борков
 Главный секретарь: В. С. Гарин



ПРОТОКОЛ УТЕШИТЕЛЬНЫХ ВСТРЕЧ

64 кг.

5	Рамазанов Фарид Эльбрусевич	ЦСиО «Самбо-70»	2
---	-----------------------------	-----------------	---

5	
---	--

6	
---	--

	Мушков Максим Александрович	к/с НИУ МГСУ	кмс	6
--	-----------------------------	--------------	-----	---

3 место

4	Батиралиев Асадбег Юлдошали	Мьтищи «ЦДЮС»	3
---	-----------------------------	---------------	---

4	
---	--

3	
---	--

	Курский Федор Михайлович	к/с НИУ МГСУ	2	3
--	--------------------------	--------------	---	---



Итоговый протокол
Московские соревнования ФГБОУ ВО НИУ МГСУ
по самбо среди мужчин (18 лет и старше)
памяти заслуженного мастера спорта СССР И.Л. Ципурского
Номер-код вида спорта: 0790001511Я
ЕКП соревнований города Москвы р/н 52389

64 кг.

04.04.2026

ДС НИУ МГСУ

№ п.п.	№ ж-р	Ф.И.О.	Команда	Разряд звание	Дата рождения	Тренер	Кол-во побед	Результат
1	<u>2</u>	Завьялов Валентин Алексеевич	к/с НИУ МГСУ	мс	27.05.2006	Гарник В.С.	3	1
2	<u>1</u>	Алишаев Омар Хаджимурадович	к/с НИУ МГСУ	3	25.11.2025	Гарник В.С.	2	2
3	<u>3</u>	Курский Федор Михайлович	к/с НИУ МГСУ	2	05.02.2005	Гарник В.С.	1	3
4	<u>4</u>	Батиралиев Асадбег Юлдошали	Мытищи «ЦДЮС»	3	01.12.2007	Сариев Ф.К	1	3
5	<u>5</u>	Рамазанов Фарид Эльбрусевич	ЦСиО «Самбо-70» - «Строгино»	2	08.02.2008	Елесин Н.А.	0	5-6
6	<u>6</u>	Мушков Максим Александрович	к/с НИУ МГСУ	кмс	14.02.2004	Гарник В.С. Никишкин В.В.	0	5-6

Всего участников

6

число

Главный судья вк

Главный секретарь вк

Е.А. Борков

В.С. Гарник

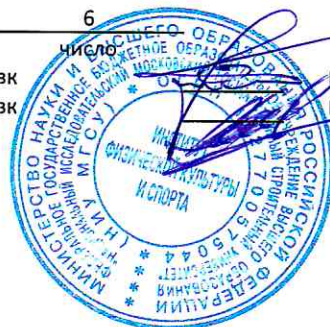



ПРОТОКОЛ ХОДА СОРЕВНОВАНИЙ



04.04.2026

Московские соревнования ФГБОУ ВО НИУ МГСУ
по самбо среди мужчин (18 лет и старше)
памяти заслуженного мастера спорта СССР И.Л. Ципурского
Номер-код вида спорта: 0790001511Я

ДС НИУ МГСУ

Подгруппа А 71 кг.

71 кг.

Подгруппа В 71 кг.

1	Баласуланов Марат Маликович	ШС Яковцева	2	1	2	Горбачев Андрей Олегович	ШС Яковцева	2	2
9	Магомедов Арсен Рамазанович	Самбо-81	1	9	10	Дзауров Хусен Алиевич	МГУСИТ	кмс	10
5	Дюков Фёдор Александрович	ЦСИО «Самбо-70» - "Высшая лига"	2	5	14	Сарыглар Буян-Доржу Аясович	ЦСИО «Самбо-70» - "Высшая лига"	2	6
13	Попков Александр Алексеевич	к/с НИУ МГСУ	3	13	14	Самылов Семен Александрович	к/с НИУ МГСУ	кмс	14
3	Полищук Артур Эдуардович	РУТ МИИТ	кмс	3	7	Кондратьев Никита Алексеевич	ШС Яковцева	кмс	4
11	Дзугутов Георгий Вячеславович	ШС Яковцева	кмс	11	7	Осадчий Виталий Иванович	Самбо-81	3	12
7	Абрамов Антон Павлович	к/с НИУ МГСУ	кмс	7	4	Паршуков Кирилл Дмитриевич	к/с НИУ МГСУ	кмс	8

ФИНАЛ

Главный судья: И.К. Е.А. Борков
Главный секретарь: И.К. В.С. Гардик

ПРОТОКОЛ УТЕШИТЕЛЬНЫХ ВСТРЕЧ

1	Баласуланов Марат Маликович	ШС Яковцева	2	5	10	Сарыглар Буян-Доржу Аясович	ЦСИО «Самбо-70» - "Высшая лига"	2	6
5	Дюков Фёдор Александрович	ЦСИО «Самбо-70» - "Высшая лига"	2	11	10	Дзауров Хусен Алиевич	МГУСИТ	кмс	10
#Н/Д	#Н/Д	###		11	10	Осадчий Виталий Иванович	Самбо-81	3	12
11	Дзугутов Георгий Вячеславович	ШС Яковцева	кмс	11	8	Паршуков Кирилл Дмитриевич	к/с НИУ МГСУ	кмс	8
14	Самылов Семен Александрович	к/с НИУ МГСУ	кмс	14	11	Магомедов Арсен Рамазанович	Самбо-81	1	9

3 место





Итоговый протокол
Московские соревнования ФГБОУ ВО НИУ МГСУ
по самбо среди мужчин (18 лет и старше)
памяти заслуженного мастера спорта СССР И.Л. Ципурского
Номер-код вида спорта: 0790001511Я
ЕКП соревнований города Москвы р/н 52389

71 кг.

04.04.2026

ДС НИУ МГСУ

№ п.п.	№ ж-р	Ф.И.О.	Команда	Разряд звание	Дата рождения	Тренер	Кол-во побед	Результат
1	7	Абрамов Антон Павлович	к/с НИУ МГСУ	кмс	06.07.2006	Гарник В.С.	3	1
2	4	Кондратьев Никита Алексеевич	ШС Яковцева	кмс	11.02.2007	Герасименко Д.В. Новосадов Е.Ф.	3	2
3	10	Дзауров Хусен Алиевич	МГУСИТ	кмс	03.05.2002	Лукьянов Н.С. Яковцев В.А.	4	3
4	11	Дзугутов Георгий Вячеславович	ШС Яковцева	кмс	31.08.2005	Шумов Е.С. Яковцев В.А.	3	3
5	2	Горбачев Андрей Олегович	ШС Яковцева	2	26.04.2005	Яковцев В.А. Кучуков Х.А.	0	11-14
6	3	Полищук Артур Эдуардович	РУТ МИИТ	кмс	30.04.2006	Сычев Г.С. Галеин В.А.	0	11-14
7	12	Осадчий Виталий Иванович	Самбо-81	3	30.01.2005	Самсонов И.И. Перепелюк А.А.	0	11-14
8	13	Попков Александр Алексеевич	к/с НИУ МГСУ	3	28.01.2006	Гарник В.С.	0	11-14
9	9	Магомедов Арсен Рамазанович	Самбо-81	1	05.08.2003	Самсонов И.И. Перепелюк А.А.	2	5-6
10	14	Самылов Семен Александрович	к/с НИУ МГСУ	кмс	27.11.2006	Лебедев А.А. Гарник В.С.	2	5-6
11	5	Дюков Фёдор Александрович	ЦСиО «Самбо-70» - "Виноградова"	2	10.12.2001	Лебедев А.А. Лебедев А.А.	2	7-8
12	8	Паршуков Кирилл Дмитриевич	к/с НИУ МГСУ	кмс	25.08.2007	Гарник В.С. Никишкин В.В.	1	7-8
13	1	Баласултанов Марат Маликович	ШС Яковцева	2	01.04.2006	Яковцев В.А. Кучуков Х.А.	0	9-10
14	6	Сарыглар Буян-Доржу Аясович	ЦСиО «Самбо-70» - "Виноградова"	2	01.05.2007	Лебедев А.А. Лебедев А.А.	0	9-10

Всего участников 14

Главный судья вк
Главный секретарь вк

число

Е.А. Борков
В.С. Гарник

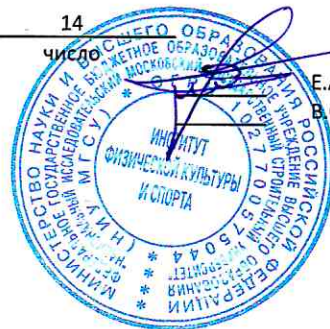



04.04.2026

ПРОТОКОЛ ХОДА СОРЕВНОВАНИЙ
 Московские соревнования ФГБОУ ВО НИУ МГСУ
 по самбо среди мужчин (18 лет и старше)
 памяти заслуженного мастера спорта СССР И.Л. Ципурского
 Номер-код вида спорта: 0790001511Я
 ЕКП соревнований города Москвы р/н 52389

ДС НИУ МГСУ

Подгруппа А 79 кг.

Подгруппа В 79 кг.

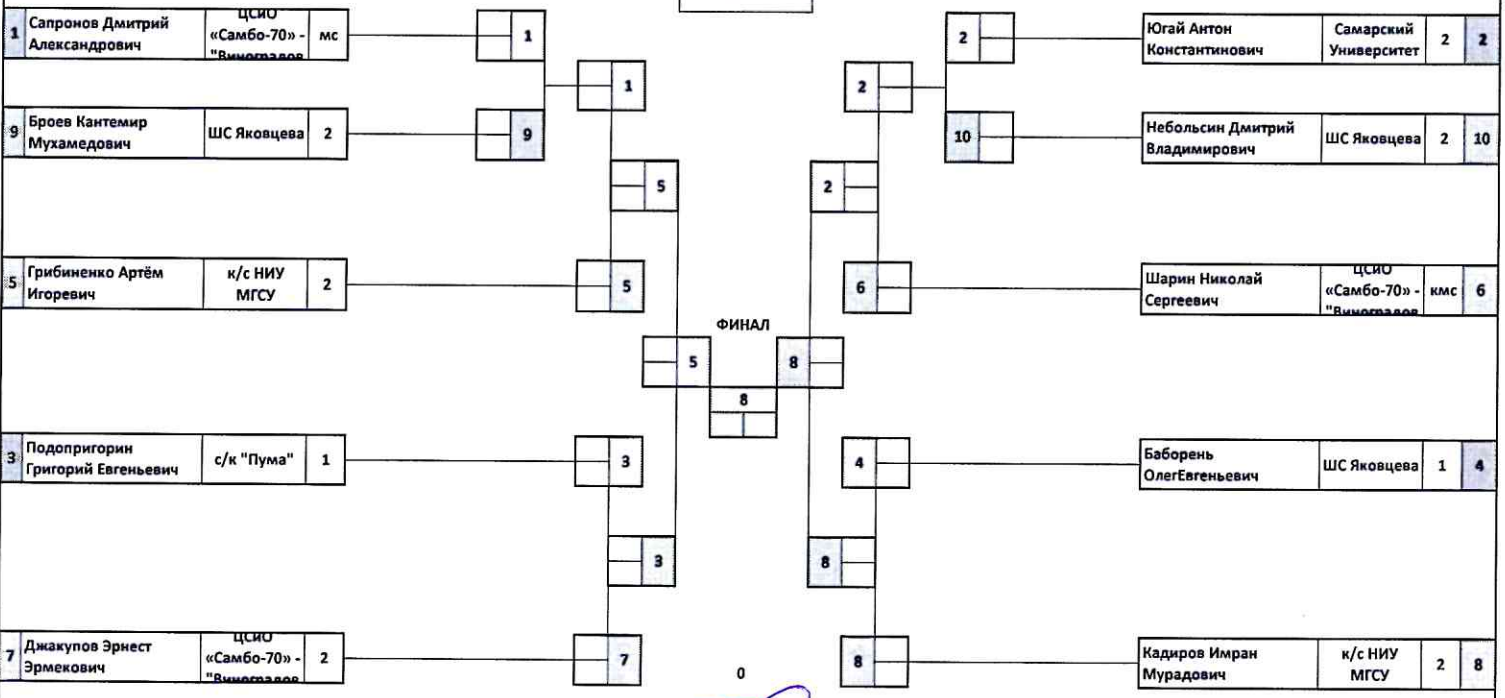

Главный судья: И.А. Борзов
 Главный секретарь: в.к. В.С. Гаршин

ПРОТОКОЛ УТЕШИТЕЛЬНЫХ ВСТРЕЧ

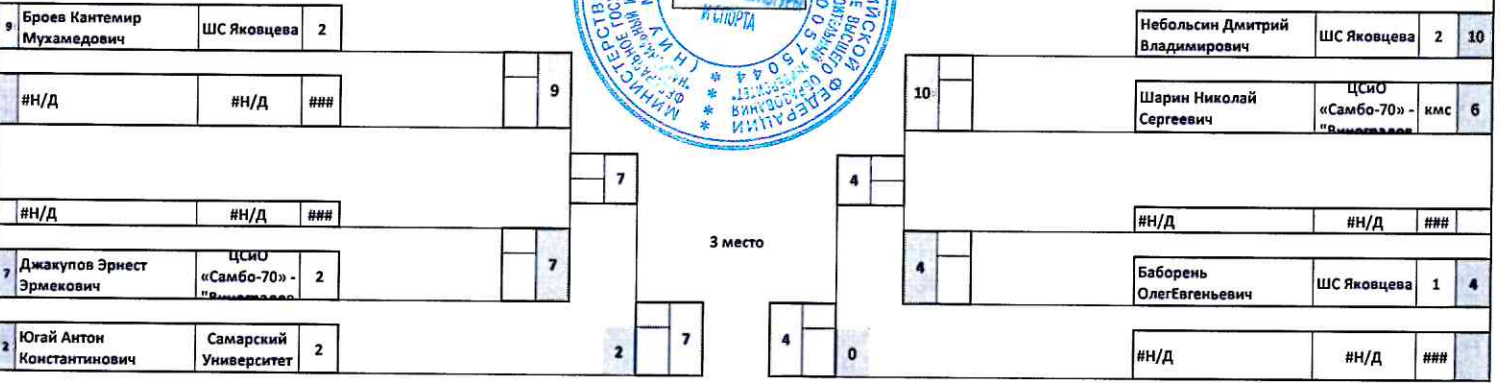



Итоговый протокол
Московские соревнования ФГБОУ ВО НИУ МГСУ
по самбо среди мужчин (18 лет и старше)
памяти заслуженного мастера спорта СССР И.Л. Ципурского
Номер-код вида спорта: 0790001511Я
ЕКП соревнований города Москвы р/н 52389

79 кг.

04.04.2026

ДС НИУ МГСУ

№ п.п.	№ ж-р	Ф.И.О.	Команда	Разряд звание	Дата рождения	Тренер	Кол-во побед	Результат
1	<u>8</u>	Кадиров Имран Мурадович	к/с НИУ МГСУ	2	05.04.2005	Гарник В.С. Никишкин Д.В.	3	1
2	<u>5</u>	Грибиненко Артём Игоревич	к/с НИУ МГСУ	2	08.07.2002	Гарник В.С. Никишкин Д.В.	2	2
3	<u>4</u>	Баборень Олег Евгеньевич	ШС Яковцева	1	04.08.2007	Яковцев В.А. Кучуков Х.А.	2	3
4	<u>7</u>	Джакупов Эрнест Эрмекович	ЦСиО «Самбо-70» - "Виноградова"	2	20.03.2001	Павлов Д.А. Юхарев С.С.	2	3
5	<u>6</u>	Шарин Николай Сергеевич	ЦСиО «Самбо-70» - "Виноградова"	кмс	06.04.2007	Лебедев А.А.	0	9
6	<u>1</u>	Сапронов Дмитрий Александрович	ЦСиО «Самбо-70» - "Виноградова"	мс	06.01.2003	Гарник В.С. Богомолов В.А.	0	10
7	<u>2</u>	Югай Антон Константинович	Самарский Университет	2	19.02.2004	Горлицев Е.В.	2	5-6
8	<u>3</u>	Подопригорин Григорий Евгеньевич	с/к "Пума"	1	15.12.2003	Паперно А.А.	1	5-6
9	<u>9</u>	Броев Кантемир Мухамедович	ШС Яковцева	2	24.12.2003	Яковцев В.А.	1	7-8
10	<u>10</u>	Небольсин Дмитрий Владимирович	ШС Яковцева	2	24.10.2006	Яковцев В.А. Кучуков Х.А.	1	7-8

Всего участников _____

число

Главный судья вк
Главный секретарь вк

Е.А. Борков
В.С. Гарник



ПРОТОКОЛ ХОДА СОРЕВНОВАНИЙ

Московские соревнования ФГБОУ ВО НИУ МГСУ
по самбо среди мужчин (18 лет и старше)
памяти заслуженного мастера спорта СССР И.Л. Ципурского
Номер-код вида спорта: 0790001511Я
ЕКП соревнований города Москвы р/н 52389

04.04.2026

ДС НИУ МГСУ

Подгруппа А 88 кг.

Подгруппа В 88 кг.

88 кг.

1	Козлов Егор Евгеньевич	ШС Яковцева	2	1	2	Варосян Алик Каренович	ЦСИО «Самбо-70» - "Вымпелов"	кмс	2
9	Иванов Кирилл Дмитриевич	Самарский Университет	2	9	0	0	0	0	#
5	Жуков Сергей Валерьевич	к/с НИУ МГСУ	3	5	5	6	6	3	6
3	Авдеев Владимир Михайлович	СК НИЯУ МИФИ	3	3	2	4	4	4	4
7	Жуков Платон Олегович	ГБУ ДО МКШОР «Восток»	кмс	7	8	8	8	2	8

ФИНАЛ

Главный судья: в.к. Е.А. Борзов
Главный секретарь: в.к. В.С. Гарин

ПРОТОКОЛ УТЕШИТЕЛЬНЫХ ВСТРЕЧ

9	Иванов Кирилл Дмитриевич	Самарский Университет	2	9	6	Расказов Максим Константинович	к/с НИУ МГСУ	3	6
#Н/Д	#Н/Д	###		9	6	#Н/Д	#Н/Д	###	
#Н/Д	#Н/Д	###		9	6	#Н/Д	#Н/Д	###	
3	Авдеев Владимир Михайлович	СК НИЯУ МИФИ	3	3	4	Воронов Александр Александрович	ЦСИО «Самбо-70» - "Вымпелов"	кмс	4
8	Осипов Сергей Игоревич	г. Серпухов	2	8	7	Жуков Платон Олегович	ГБУ ДО МКШОР	кмс	7



88 кг.

3 место



Итоговый протокол
Московские соревнования ФГБОУ ВО НИУ МГСУ
по самбо среди мужчин (18 лет и старше)
памяти заслуженного мастера спорта СССР И.Л. Ципурского
Номер-код вида спорта: 0790001511Я
ЕКП соревнований города Москвы р/н 52389
88 кг.

04.04.2026

ДС НИУ МГСУ

№ п.п.	№ ж-р	Ф. И. О.	Команда	Разряд звание	Дата рождения	Тренер	Кол-во побед	Результат
1	<u>2</u>	Варосян Алик Каренович	ЦСиО «Самбо-70» - "Виноградова"	кмс	04.05.2007	Лебедев А.А. Лебедев А.А.	3	1
2	<u>5</u>	Жуков Сергей Валерьевич	к/с НИУ МГСУ	3	02.10.2006	Гарник В.С.	2	2
3	<u>7</u>	Жуков Платон Олегович	ГБУ ДО МКШОР «Восток»	кмс	14.12.2003	Попов Д.В.	2	3
4	<u>9</u>	Иванов Кирилл Дмитриевич	Самарский Университет	2	30.05.2005	Горлицев Е.В.	3	3
5	<u>1</u>	Козлов Егор Евгеньевич	ШС Яковцева	2	14.12.2006	Яковцев В.А.	0	9
6	<u>6</u>	Рассказов Максим Константинович	к/с НИУ МГСУ	3	22.03.2006	Гарник В.С.	1	5-6
7	<u>8</u>	Осипов Сергей Игоревич	г. Серпухов	2	26.06.2007	Ермилова М.А.	1	5-6
8	<u>4</u>	Воронов Александр Александрович	ЦСиО «Самбо-70» - "Виноградова"	кмс	11.03.2007	Лебедев А.А.	0	7-8
9	<u>3</u>	Авдеев Владимир Михайлович	СК НИЯУ МИФИ	3	15.04.2005	Рамакоти Р.Ш. Есаулов М.Н.	0	7-8

Всего участников _____ 9

число

Главный судья вк

Главный секретарь вк

Е.А. Борков

В.С. Гарник



ПРОТОКОЛ ХОДА СОРЕВНОВАНИЙ

04.04.2026

Московские соревнования ФГБОУ ВО НИУ МГСУ
по самбо среди мужчин (18 лет и старше)
памяти заслуженного мастера спорта СССР И.Л. Ципурского
Номер-код вида спорта: 0790001511Я

ДС НИУ МГСУ

Подгруппа А 98 кг.

98 кг.

Подгруппа В 98 кг.

1 Вахобов Азимджон
Нозимджонович к/с НИУ
МГСУ 3

1

2

Дибиргаджиев Камиль
Дибиргаджиевич к/с НИУ
МГСУ 2 2

5 Точинов Андрей
Дмитриевич к/с НИУ
МГСУ 2

5

6

Чалых Данила
Александрович к/с НИУ
МГСУ 2 6

3 Кифель Семён
Павлович к/с НИУ
МГСУ 3

3

4

Прилипко Денис
Вадимович к/с НИУ
МГСУ мс 4

ФИНАЛ

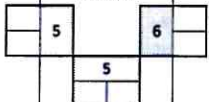

Главный судья: Е.А. Борзов
Главный секретарь: В.С. Гарник



ПРОТОКОЛ УТЕШИТЕЛЬНЫХ ВСТРЕЧ

98 кг.

1 Вахобов Азимджон
Нозимджонович к/с НИУ
МГСУ 3

1

2

Дибиргаджиев Камиль
Дибиргаджиевич к/с НИУ
МГСУ 2 2

4 Прилипко Денис
Вадимович к/с НИУ
МГСУ мс

4

2

Кифель Семён
Павлович к/с НИУ
МГСУ 3 3

3 место

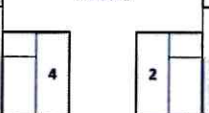



Итоговый протокол
Московские соревнования ФГБОУ ВО НИУ МГСУ
по самбо среди мужчин (18 лет и старше)
памяти заслуженного мастера спорта СССР И.Л. Ципурского
Номер-код вида спорта: 0790001511Я
ЕКП соревнований города Москвы р/н 52389

04.04.2026

98 кг.

ДС НИУ МГСУ

№ п.п.	№ ж-р	Ф.И.О.	Команда	Разряд звание	Дата рождения	Тренер	Кол-во побед	Результат
1	<u>5</u>	Точинов Андрей Дмитриевич	к/с НИУ МГСУ	2	07.12.2005	Гарник В.С.	3	1
2	<u>6</u>	Чалых Данила Александрович	к/с НИУ МГСУ	2	14.11.2005	Гарник В.С.	2	2
3	<u>2</u>	Дибиргаджиев Камиль Дибиргаджиевич	к/с НИУ МГСУ	2	26.08.2004	Гарник В.С.	1	3
4	<u>4</u>	Прилипко Денис Вадимович	к/с НИУ МГСУ	мс	02.11.2003	Гарник В.С.	1	3
5	<u>1</u>	Вахобов Азимджон Нозимджонович	к/с НИУ МГСУ	3	26.02.2005	Гарник В.С.	0	5-6
6	<u>3</u>	Кифель Семён Павлович	к/с НИУ МГСУ	3	31.12.2004	Гарник В.С. Никишкин В.В.	0	5-6

Всего участников _____ 6

Главный судья вк _____

Главный секретарь вк _____

Е.А. Борков

В.С. Гарник





ПРОТОКОЛ ХОДА СОРЕВНОВАНИЙ

Московские соревнования ФГБОУ ВО НИУ МГСУ
по самбо среди мужчин (18 лет и старше)
памяти заслуженного мастера спорта СССР И.Л. Ципурского
Номер-код вида спорта: 0790001511Я
ЕКП соревнований города Москвы р/н 52389

04.04.2026

ДС НИУ МГСУ

Подгруппа А 98+кг.

98+кг.

Подгруппа В 98+кг.

1	Кайтмазов Лазарь Николаевич	ЦСИО «Самбо-70» - "Высшее образование"	МС	1	2	Бучукури Давид Тимурович	к/с НИУ МГСУ	3	2
5	Какушкин Айрат Рамилевич	с/к "КСИЛ"	кмс	5	6	Хурцилава Гиорги Теимуразович	СК «Команда Е»	2	6
3	Струпинский Святослав Александрович	ЦСИО «Самбо-70» - "Степное образование"	кмс	3	4	Никишкин Денис Вячеславович	к/с НИУ МГСУ	3	4

ФИНАЛ



Главный судья - В.А. Борзов
Главный секретарь - В.С. Гарнин

ПРОТОКОЛ УТЕШИТЕЛЬНЫХ ВСТРЕЧ

98+кг.

1	Кайтмазов Лазарь Николаевич	ЦСИО «Самбо-70» - "Высшее образование"	МС	1	2	Бучукури Давид Тимурович	к/с НИУ МГСУ	3	2
4	Никишкин Денис Вячеславович	к/с НИУ МГСУ	3	4	3 место	Струпинский Святослав Александрович	ЦСИО «Самбо-70» - "Степное образование"	кмс	3

Итоговый протокол

Московские соревнования ФГБОУ ВО НИУ МГСУ
по самбо среди мужчин (18 лет и старше)
памяти заслуженного мастера спорта СССР И.Л. Ципурского
Номер-код вида спорта: 0790001511Я
98+ кг.

04.04.2026

ДС НИУ МГСУ

№ п.п.	№ ж-р	Ф. И. О.	Команда	Разряд звание	дата рождения	Тренер	Кол-во побед	Результат
1	<u>6</u>	Хурцилава Гиорги Теимуразович	СК «Команда Е»	2	01.10.1998	Сидоров О.А.	3	1
2	<u>4</u>	Никишкин Денис Вячеславович	к/с НИУ МГСУ	3	19.07.2004	Гарник В.С. Никишкин М.В.	2	2
3	<u>1</u>	Кайтмазов Лазарь Николаевич	ЦСиО «Самбо-70» - "Виноградова"	мс	15.11.1999	Гарник В.С. Лебедев А.А.	1	3
4	<u>5</u>	Какушкин Айрат Рамилевич	с/к "КСИЛ"	кмс	18.03.2007	Серпорезюк С.Д. Антонюк И.А.	1	3
5	<u>3</u>	Струпинский Святослав Александрович	ЦСиО «Самбо-70» - «Строгино»	кмс	13.10.2001	Гарник В.С. Никишкин В.В.	0	5-6
6	<u>2</u>	Бучукури Давид Тимурович	к/с НИУ МГСУ	3	13.04.2006	Гарник В.С.	0	5-6

Всего участников

6

Главный судья вк
Главный секретарь вк

Е.А. Борков
В.С. Гарник

